





La Qualité du Spécialiste

Le calcul de la densité admissible par l'ensemble machine + équipement doit se situer entre **0.8 et 1.2** 

Options

Minoration pour non fourniture de la mâchoire
FF80:Code Tarif 0057
FF85:Code Tarif 0569

Livré sans jeu d'axe

Montage déconseillé pour les cinématiques Z 

Fourche à Fumier avec Mâchoire Polyvalente



Gamme **FF80 – FF 85**

Application Reprise de tous matériaux d'une compacité moyenne densité 1.2 maximum

Références 8 modèles de 2.00 à 3.20 m3 largeur 2150 à 2700 mm

Devis sur simple appel au 02.40.98.10.98

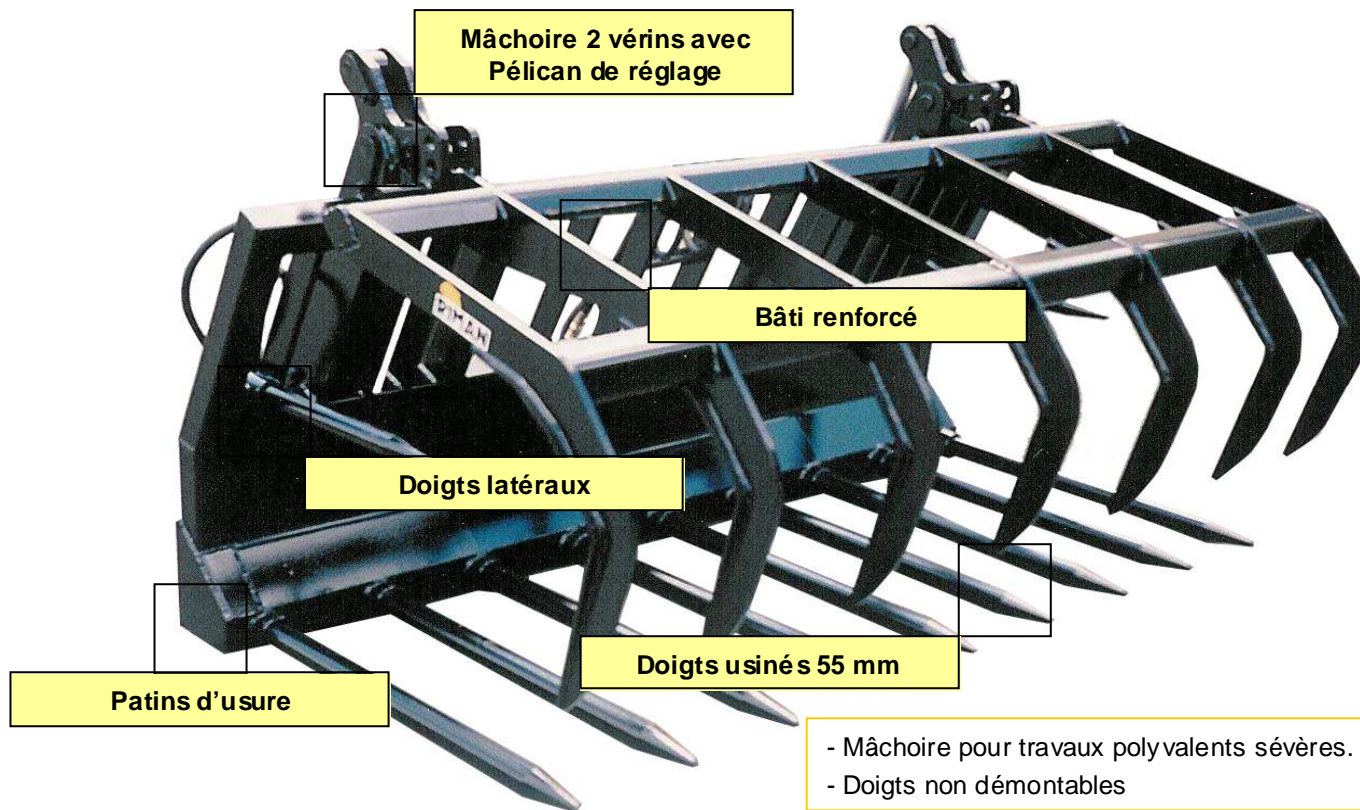

La capacité nominale est calculée mâchoire fermée, le volume augmente de 25 % environ mâchoire semi-ouverte

Interdiction : reprise de déchets branchage, papier.. & produits compactés terre, gravier...

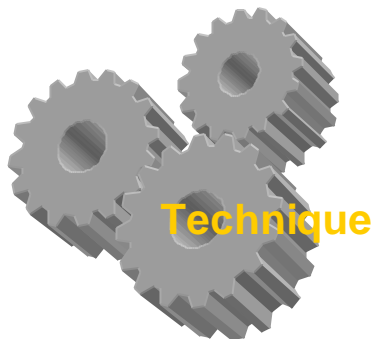

Fourche à Fumier - Mâchoire Hydraulique Polyvalente -

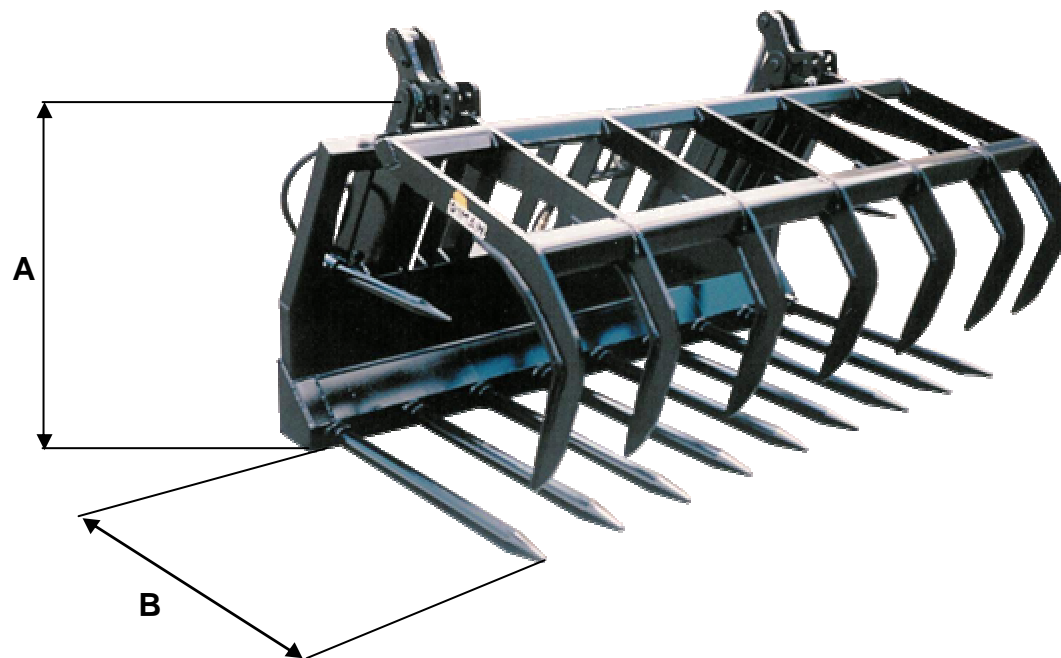

Modèle	A	B	Ouverture Maxi*
FF80	950	800	2080
FF85	1020	800	2150

* L'ouverture peut varier suivant le modèle de machine à équiper

Montage
déconseillé pour
les cinématiques
Z

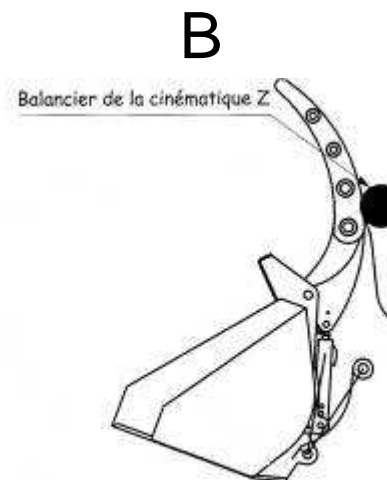
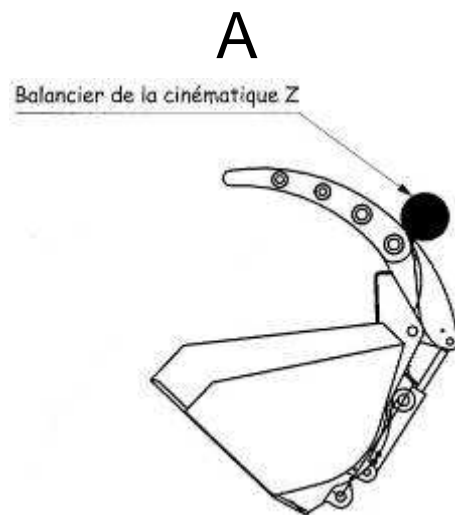

Le montage d'un équipement avec une mâchoire hydraulique sur une cinématique Z peut avoir pour conséquence de limiter l'ouverture du grappin (REP A) ou (et) de diminuer considérablement le cavage du godet (REP B).